

シートカバー モントレー サンクレスト 取扱説明書

このたびは、シーエルリンク製品をお買い上げいただき、ありがとうございます。

製品を正しく安全にご使用いただくために、あらかじめ本書をよくお読みのうえ、内容をご理解ください。

適合型式

SUZUKI ジムニー JB64 / ジムニー シエラ JB74 / ジムニー ノマド JC74

ポジションタグ

弊社シートカバーには各パーツごとにどの部分のカバーなのか示すポジションタグがついています。

装着する際には装着部分とタグの表記が合っていることをご確認ください。

※ヘッドレストカバーに関しては「左右」の表記区別はしておりません。

列の区別のみとなりますので各部形状をご確認の上、装着してください。

3ドアの5型、ノマドの1列目ヘッドレストカバーにタグはありません。

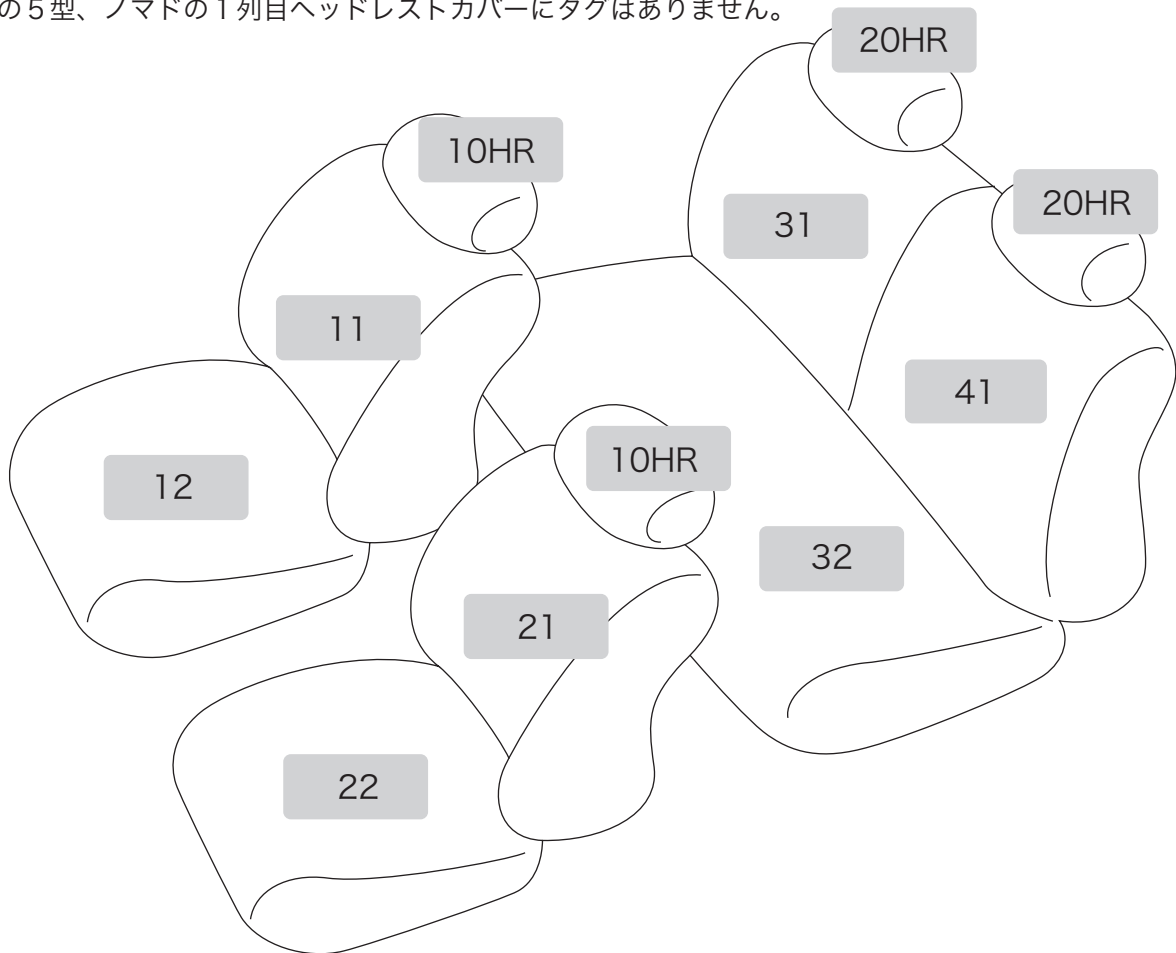

| | 運転席側 背もたれ | 運転席側 座面 | 助手席側 背もたれ | 助手席側 座面 | ヘッドレスト |
|-----|--------------|------------|--------------|------------|--------|
| 1列目 | 11 | 12 | 21 | 22 | 20HR |
| 2列目 | 31 | 32 | 41 | 32 | 20HR |

⚠️ 取り付け前の注意事項

- 記載内容を守らなかった為発生した不具合等につきましては一切の責任を負いかねますので予めご了承ください。
- 取り付け作業は安全な場所でサイドブレーキをかけ、エンジンを停止した状態で行ってください。
- 本書及び製品に付属のタグを参考に正しく取り付け作業を行ってください。
- 作業前に、製品に付属のタグに表示の適合型式と取り付け車両が一致していることを確認してください。
- シートの裏や隙間等、目視できない場所に手を入れて作業をする際には、怪我をしない様、十分に注意してください。

⚠️ 取り付け上の注意事項

- 取り付け要領では安全な作業をしていただくため、特にお守りいただきたい事項を次のマークで指示しています。

⚠️ 注意 …守らないと事故やケガ、車両を損傷するおそれがある事項を記載しています。

👉 POINT …作業をスムーズに進めるために、事前に知っておいていただきたい事項を記載しています。

- 作業時には必ず傷防止の処置を講じ、車両や部品に傷を付けないよう十分注意して作業を行ってください。

取り付け要領

本製品はフィッティングを重視し、やや小さめに設計しておりますので装着する際にはシート本体を抑え込み、なるべくカバーは直接引っ張らずに装着してください。

無理な力を加えると生地が破れる等、破損の原因にもなりますので注意してください。

サイドエアバッグ部分、ヘッドレスト等は特に気を付けてください。

フロントシートSRSサイドエアバッグについて 平成20年(2008年)1月以降の新型車両

SRSサイドエアバッグの展開部分には、作動時にカバーが破れて正常に機能する強度の縫製糸を使用し、SRSサイドエアバッグ対応シートカバー生産実績のある工場にて同様の製法で生産しています。

メンテナンス

◎洗剤を使用する場合は以下の手順で行ってください。

1. ウール用中性洗剤5%の水溶液を柔らかい布に軽く含ませ、汚れを落としてください。
2. 真水を含ませた柔らかい布で残った洗剤分を拭き取ってください。
3. 直射日光を避け、風通しの良い日陰で乾燥させてください。

※ベンジンやシンナー等の有機溶剤は変色やシミ等の原因になりますので絶対に使用しないでください。

※汚れ等が付いた状態で放置しているとカビ等が生える原因になり、汚れが落ちない事もありますので早めのお手入れを心掛けてください。

1 1列目シート座面のカバー取り付け

①作業するシートに該当する座面カバーをかぶせます。

POINT 運転席側と助手席側を間違えない様に注意してください。

②座面カバーの後部側の生地を座面と背もたれの間に通して、前後左右の位置を整えます。

POINT 背もたれを前倒しにすると通しやすくなります。

③座面カバーの側面外側の生地を座面と樹脂カバーの間に押し込みます。

POINT 付属のヘラを使用すると押し込みやすくなります。

注意 ヘラの使用により、生地やシート本体へ傷を付けないように注意してください。

④座面カバーの後方側左右の小さな生地を、クッションとシートフレームとの隙間に押し込みます。

POINT 座面カバーの前後位置を合わせて作業してください。

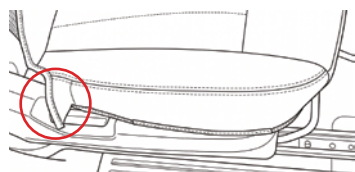

⑤座面カバーの前方から出ているベルトを、右図を参考にシート下部を通してシート後方に伸ばします。

POINT ベルトを締めた際に下部のハーネスやスライドレバーを挟み込まないように通します。

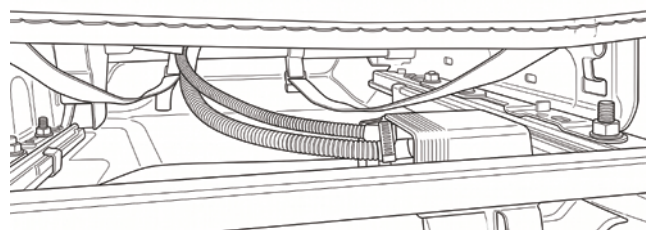
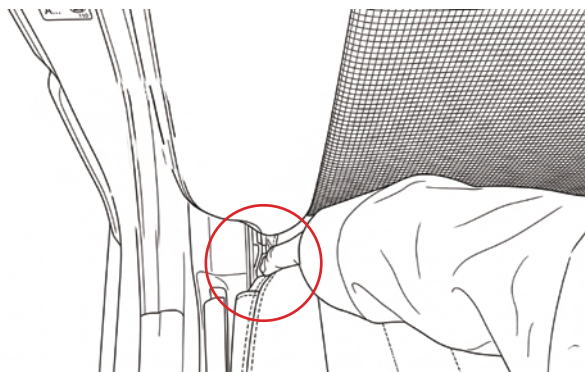
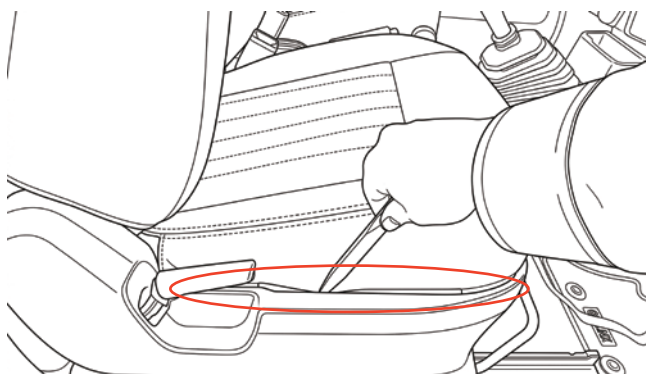
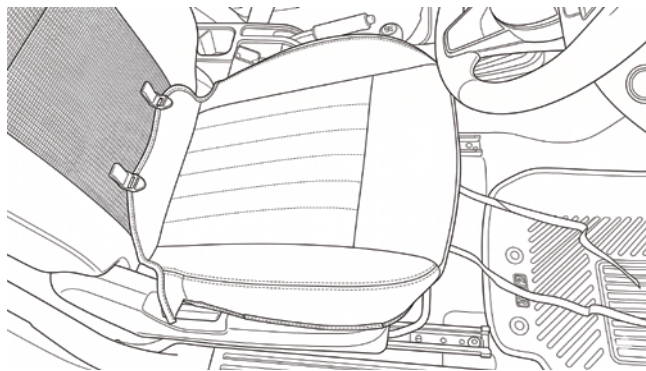

⑥座面カバーのベルトを、下図を参考にバックルへ通して締め付けます。

⑦全体の具合を修正して1脚分の作業終了です。もう1脚の作業も同様です。

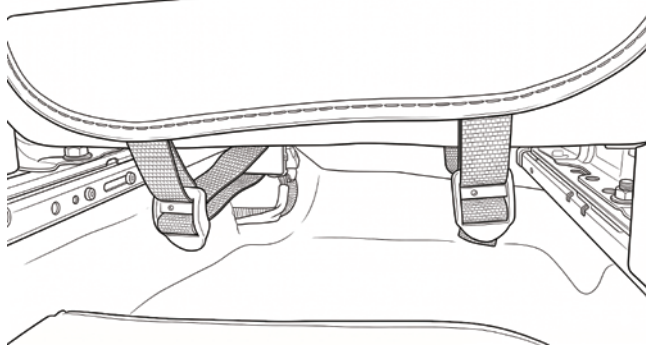

2 1列目シート背もたれのカバー取り付け

①ヘッドレストを取り外し、作業するシートに該当するシートカバーをかぶせます。

POINT ファスナーがある側が車両左右方向の内側です。

注意 左右を逆に取り付けるとサイドエアバッグが正常に展開しない恐れがあります。

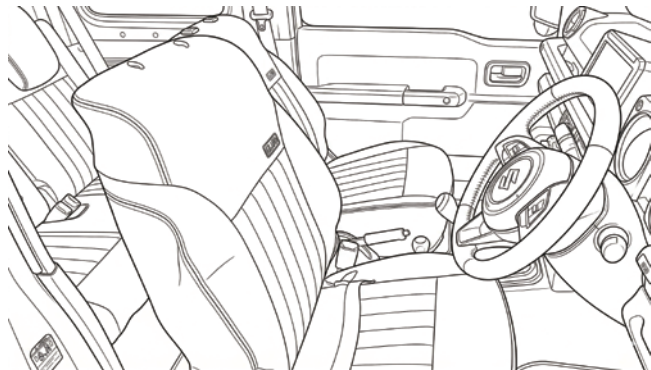

②背もたれカバーの前方側生地を、座面と背もたれの間から後方に通します。

POINT 背もたれを前倒しにすると通しやすくなります。

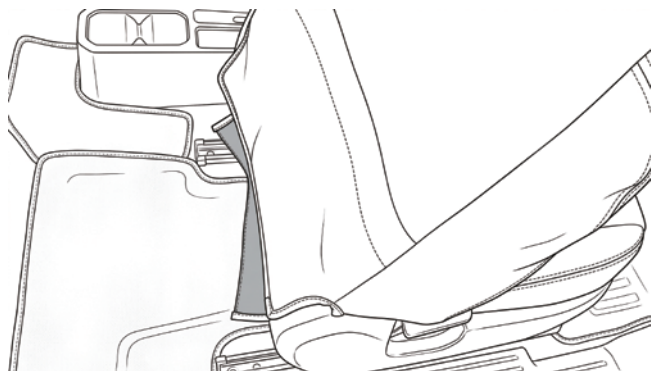
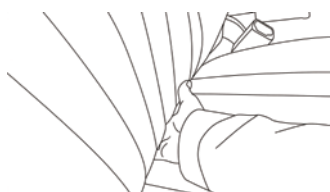

③ヘッドレストのガイドをカバー上面の穴に通します。

注意 勢いを付けて作業すると生地が破損する恐れがあります。

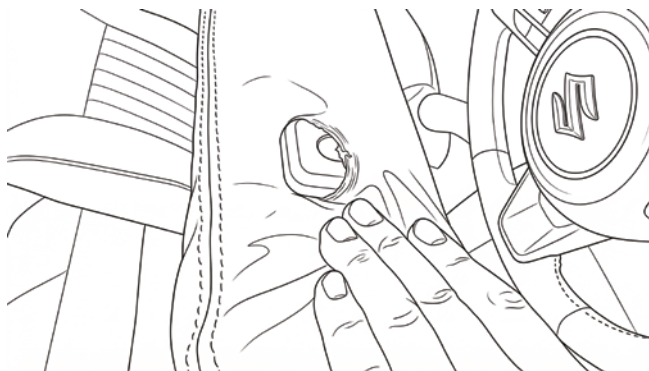

④背もたれカバーの切り欠き部にコルゲートチューブを通し、マジックテープを留めます。

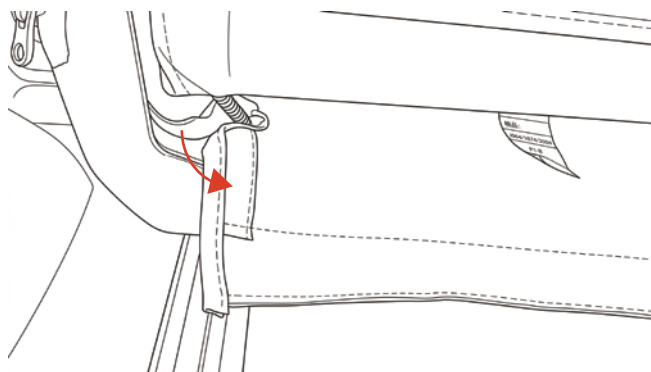
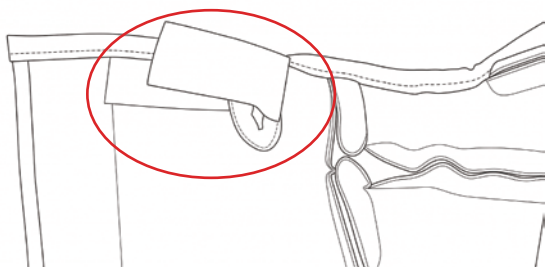

⑤ステッチの位置合わせを行いながら、側面のファスナーを閉めていきます。

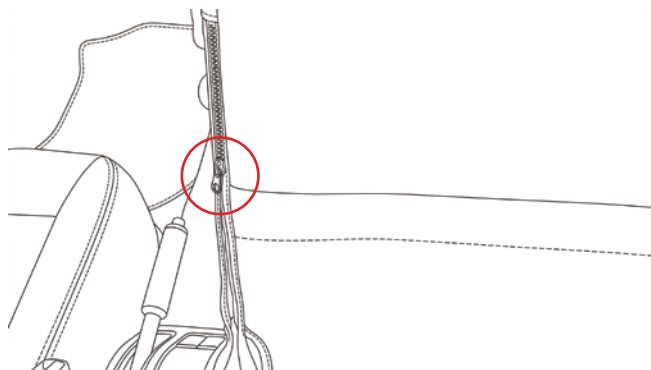

2 の続き

⑥前側の生地を引っ張りながら、背もたれ後面のマジックテープを貼り付けます。

POINT 左右のずれに注意して貼り付けてください。

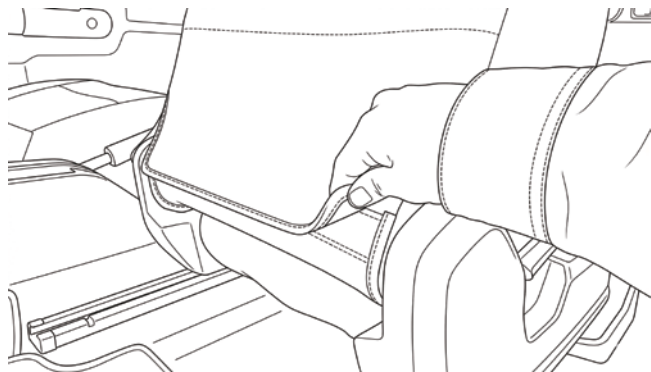

⑦側面のファスナーの端部をカバーとシート表皮の隙間に押し込みます。

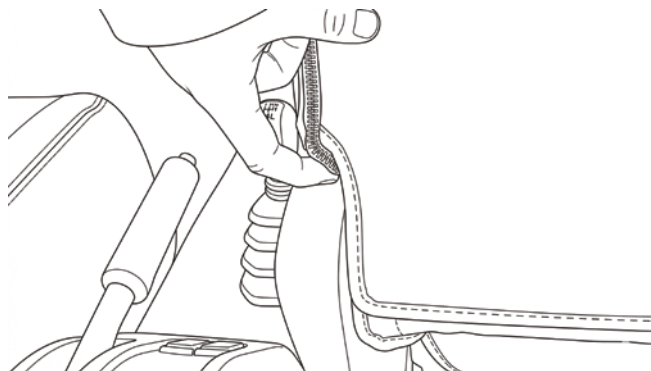

⑧全体の具合を修正して1脚分の作業終了です。
もう1脚の作業も同様です。

POINT ストライプやダイヤキルト部分の左右端を座面と揃えると見栄えが良くなります。

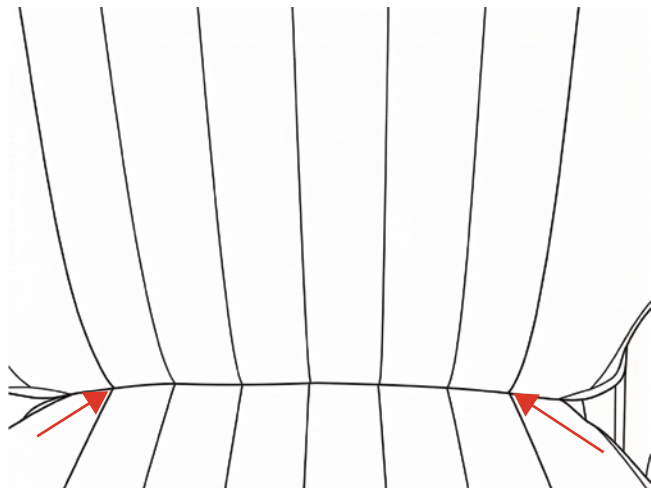
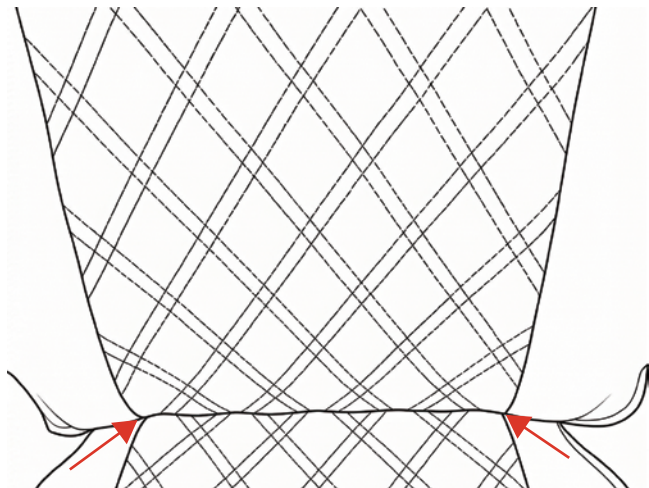

3 1列目シートのヘッドレストのカバー取り付け

①カバーを半分程度裏返し、ヘッドレスト上部の生地が張るようにかぶせます。

POINT 樹脂のフックが付いている方が後方です。

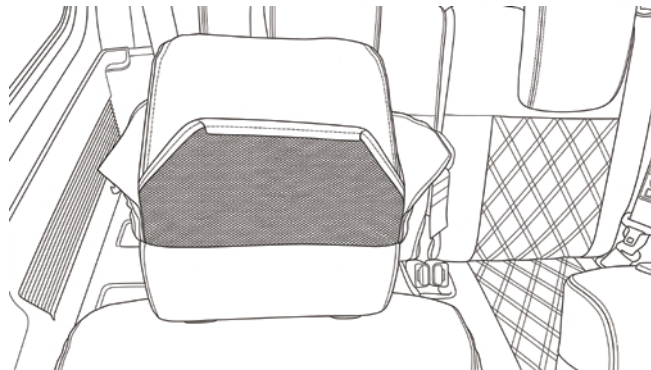

②カバーを均等に引き下げてヘッドレスト全体にかぶせます。

POINT ヘッドレストの角とカバーステッチの位置を合わせながらかぶせます。

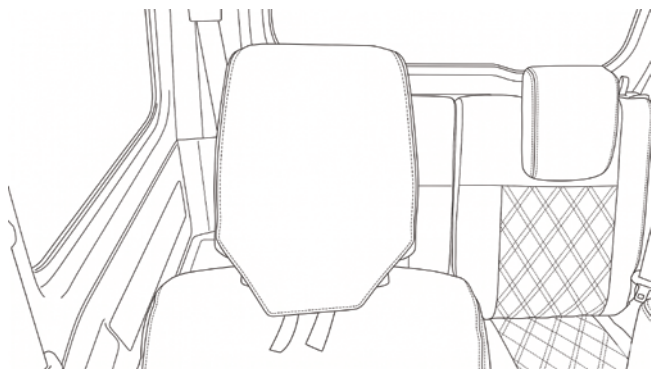

③ヘッドレストを取り外し、マジックテープの引っ張り具合を調整して留めます。

POINT 側面の形状が段差にならないように、マジックテープを引っ張りながら調整して留めると仕上がりがきれいになります。

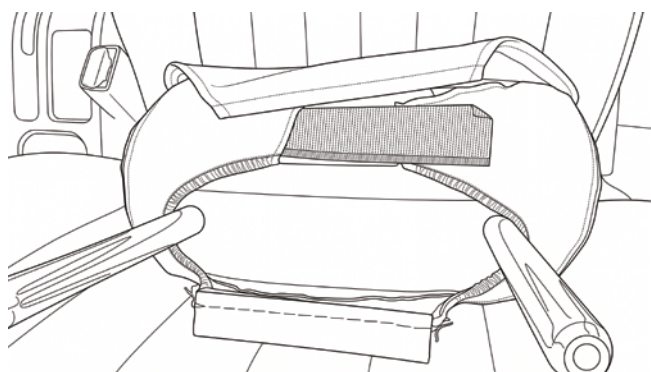

④下図のように、後側の樹脂フックに前側の生地を巻き込むように差し込み、固定します。

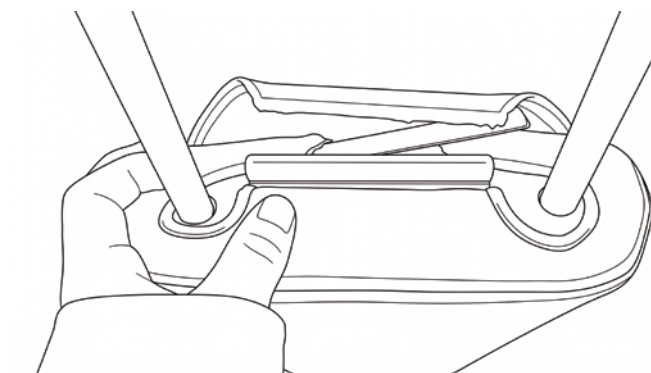
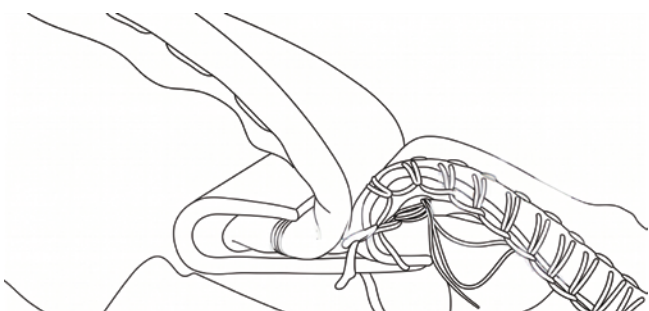

⑤全体の具合を修正して1脚分の作業終了です。もう1脚の作業も同様です。

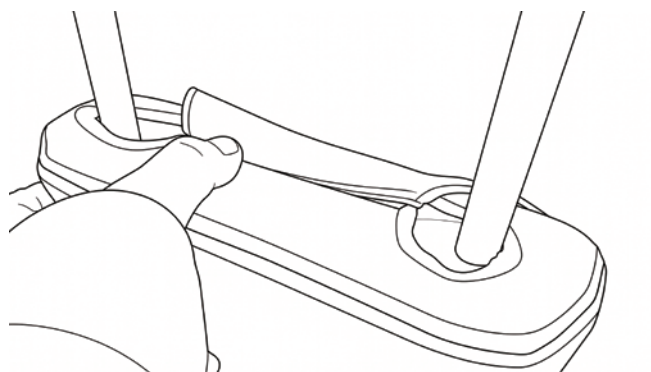

4 2列目シート座面のカバー取り付け

① クリップを外し、ラゲッジルームのボードを外します。

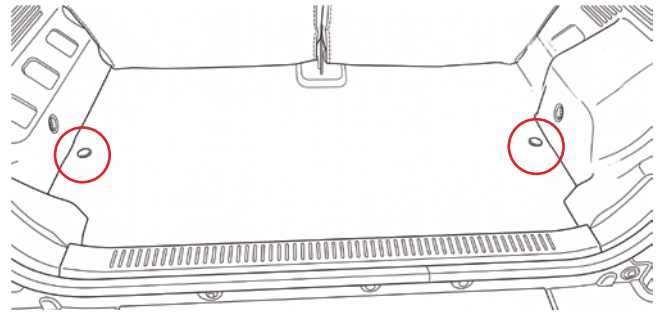

② 座面後方で座面を固定している2本のボルトを外します。

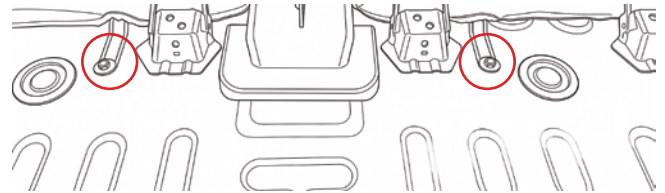

③ 座面前方を持ち上げてロックを解除し、座面を外します。

POINT 右図の赤丸部付近に手を掛けて持ち上げると、座面のロックが外しやすいです。

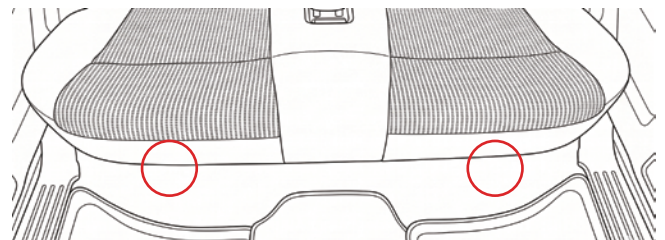

④ 座面を平らな場所に置き、カバーをかぶせます。

POINT 紐の通る生地部分が、座面の下側の角を乗り越えた状態まで引っ張りかぶせます。

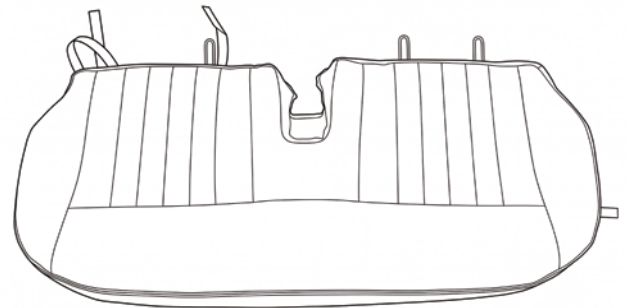
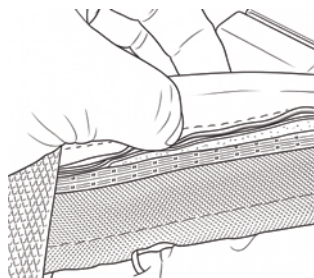

⑤ 座面を裏返し、座面後方の生地にマジックテープを貼り

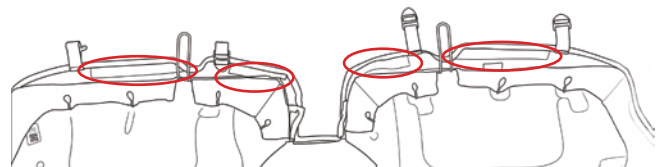

⑥ 座面を裏返しベルト4本を締め付け、紐を引っ張り表皮を

POINT 座面の前側の凹凸が目立たないように、ベルトの張り加減を調節します。

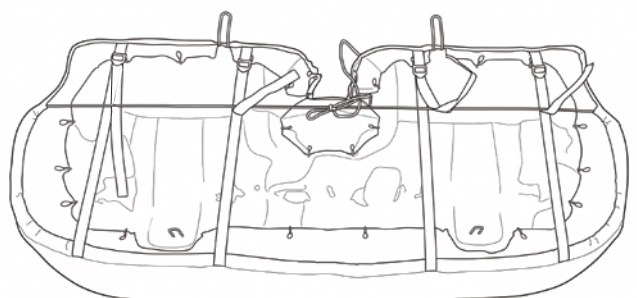

4 の続き

⑥カバーを取り付けた座面を車両の元の位置に戻して、M6ボルト2本を仮留めします。

POINT 背もたれのカバー施工後に座面を戻した方が、背もたれの作業が楽になります。

注意 座面を後方に押し込み、M6ボルトがスムーズに入るようにして仮留めしてください。無理に捻じ込むとネジ山を損傷する可能性があります。

⑦前方のロック部分をロックさせ、仮留めしていたM6ボルトを本締めします。

⑧ラゲッジルームのボードを戻し、クリップで固定して座面の作業終了です。

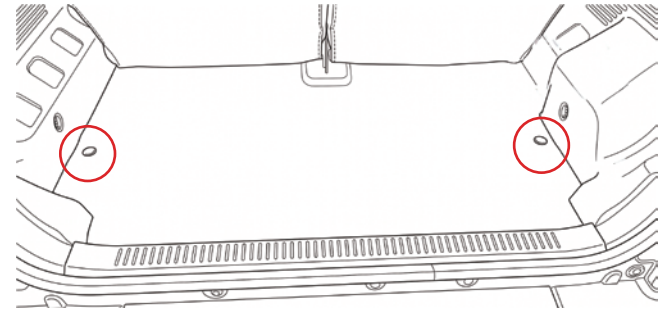
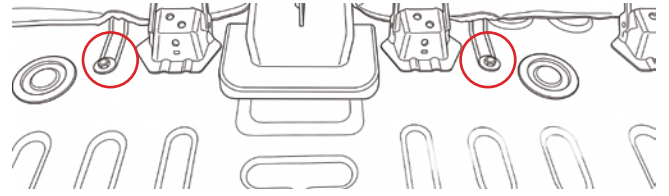

5 2列目シート背もたれのカバー取り付け

①該当する背もたれのカバーをかぶせます。

POINT ヘッドレストは事前に取り外しておきます。背もたれのロックを解除して作業してください。

②ヘッドレストのガイドをカバー上面の穴に通します。

注意 勢いを付けて作業すると生地が破損する恐れがあります。

③背もたれ背面のISOFIXポイントのカバーとシート表皮の間にカバーを通します。

POINT 付属のヘラを使用して押し込みます。上側から1周するように作業すると進めやすいです。

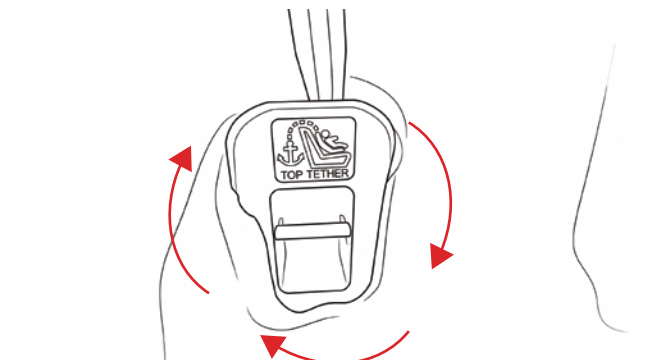
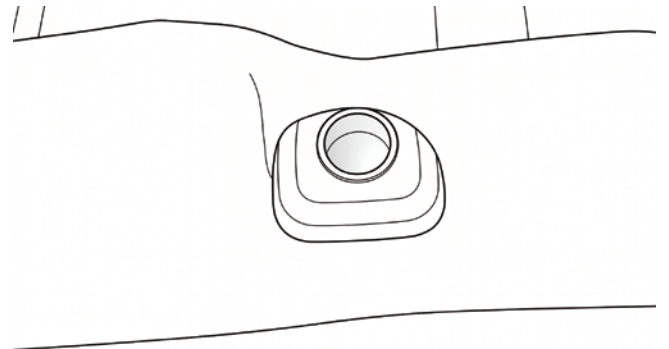
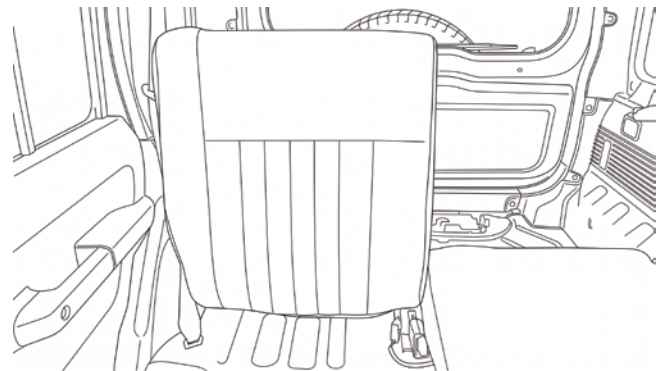

5 の続き

- ④リクライニングのロック部カバーとシート表皮との間に、付属のヘラを使用してカバーを押し込みます。

POINT 背面の車両中央側と下側部分を先に押し込むと作業が進めやすくなります。

※外側側面の押し込んだ生地が使用過程でカバーの下からずれてシート表皮が見えてしまう場合は、ヘラを使用して再び押し込んでください。

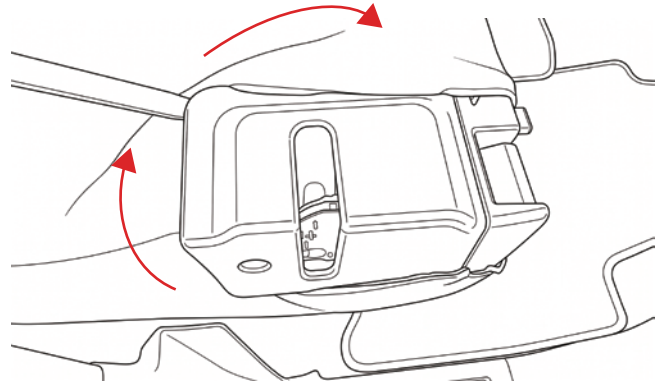

- ⑤リクライニングノブ周囲の樹脂カバーとシート表皮との間に、付属のヘラを使用してカバーを押し込みます。

POINT 角と上部は特に隙間が狭いので慎重に作業をしてください。

※背もたれがロックしていない状態を示す、赤い表示部分が飛び出る機能が作動しなくなりますが故障ではありません。

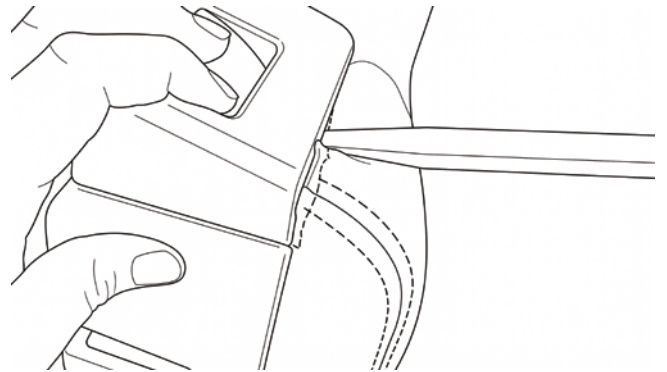

- ⑥生地の張り具合を整え、側面のファスナーを閉めます。

POINT クッションを押さえ込んで閉めるとファスナー部に過度な負担を掛けずに済みます。

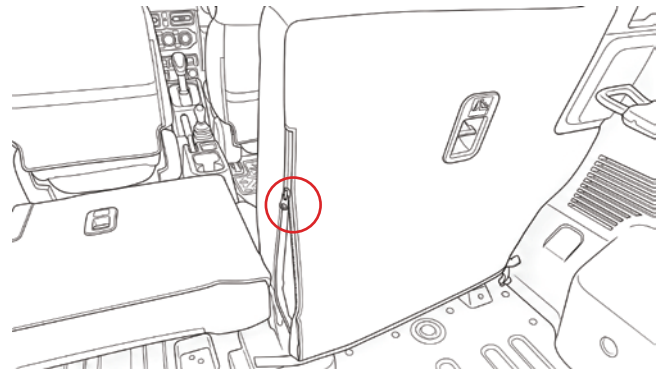

- ⑦背もたれ下側のカバーの張り具合を整え、ファスナーを閉めます。

POINT ピボット部付近は隙間が狭いのでカバーの張り方に注意してください。

注意 一人作業で閉めることが困難な場合は、二人作業をおすすめします。無理に閉めると怪我や破損のリスクが高まります。

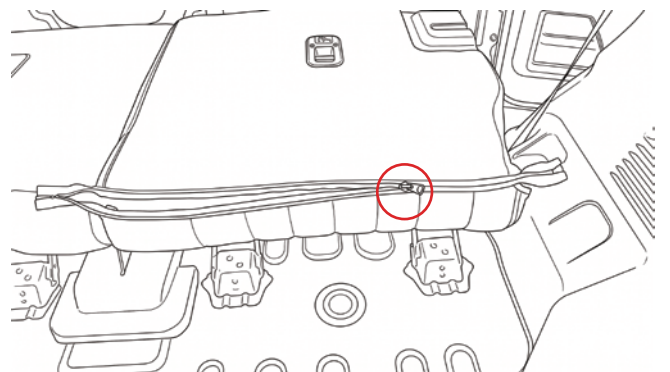

- ⑧ファスナーの端部をカバーとシート表皮の隙間に押し込みます。

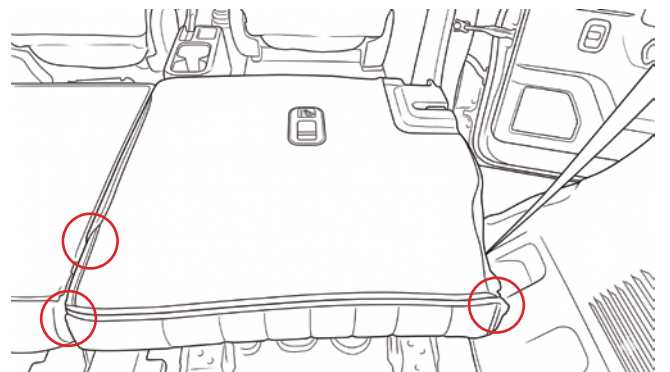

5 の続き

⑨ 背もたれを起し、全体の具合を整えて1席分の作業終了です。もう1席の作業も同様です。

POINT ストライプやダイヤキルト部分の左右端を座面と揃えると見栄えが良くなります。

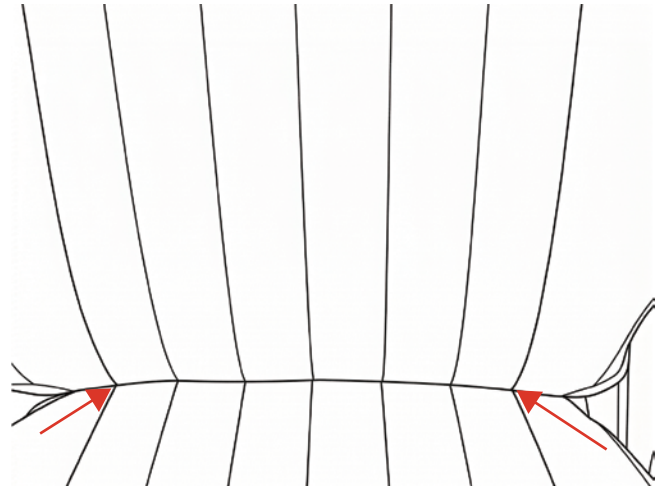
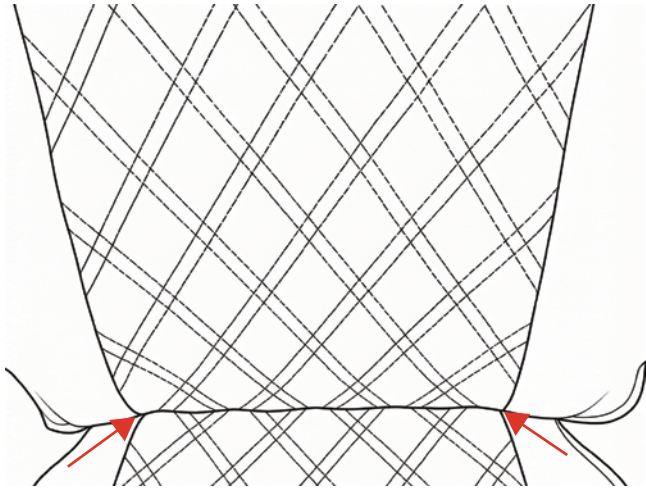

6 2列目ヘッドレストのカバー取り付け

① ヘッドレストの下側からカバーをかぶせます。

POINT ステッチの位置を合わせながら全体をカバー内に押し込みます。

注意 生地を無理に引っ張ると、損傷する恐れがあります。クッションを押さえこみながら生地をかぶせるように作業してください。

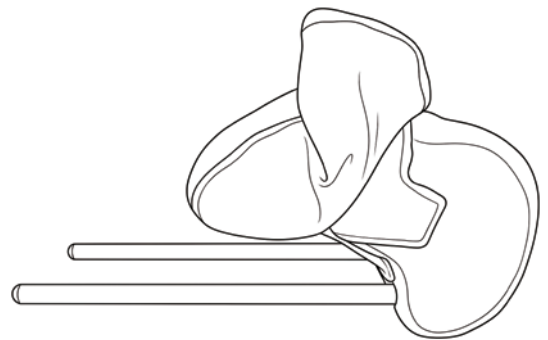

② 下図のように、上側の樹脂フックに下側の生地を巻き込むように差し込み、固定します。

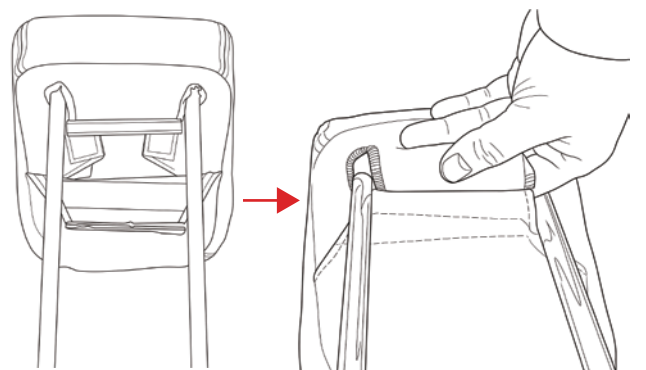
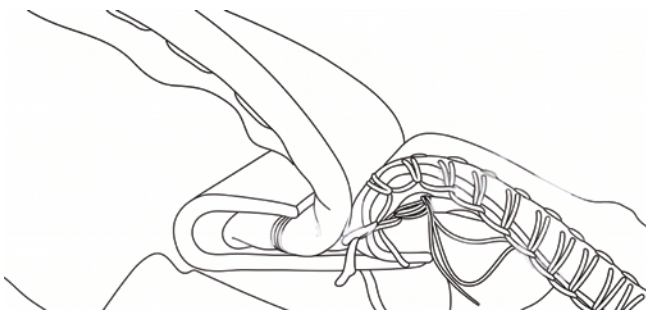

③ 生地を押さえつけてマジックテープを貼ります。

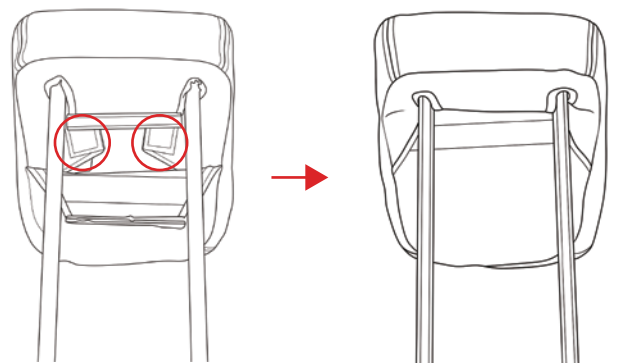

6 の続き

④全体の具合を修正して取り付け1個分の作業終了です。

もう1個の作業も同様です。

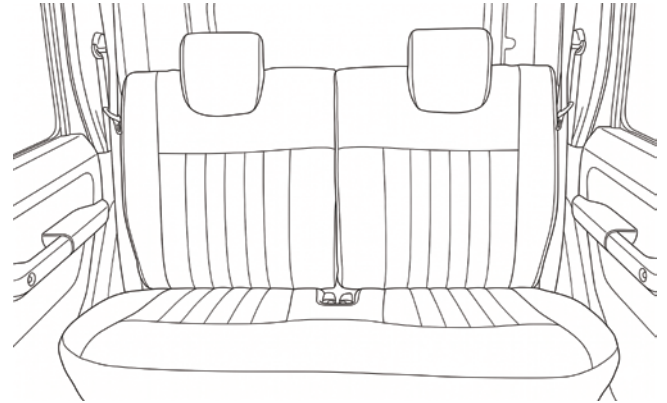
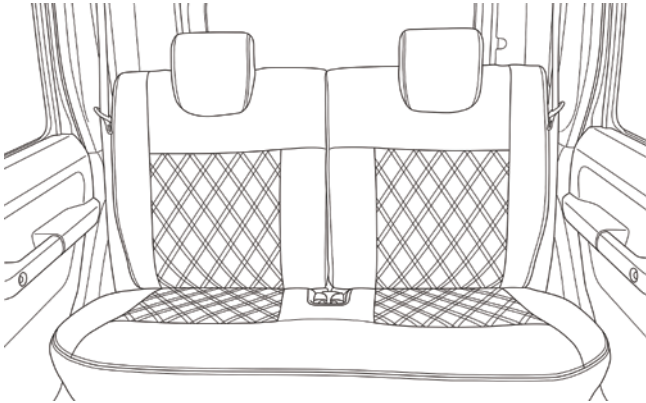

⚠ 使用上の注意

本製品を安全にご使用いただくために、必ずこの注意事項をお読みいただき、記載された内容に従って正しくご使用ください。あわせて、別冊の「製品取扱い注意事項」も必ずご確認ください。

なお、本製品を他のお客様に譲渡される場合は、本書も必ず添付してお渡してください。

- 交換装着した部品は純正部品とは異なる特性に設定されており、また追加装着した部品は装着位置・寸法・重量などの変化により、装着前の車両とは運転感覚や特性が異なる場合があります。製品装着後の運転(特に装着直後)は十分に注意してください。
- 本製品の改造は行わないでください。また、他社製パーツとのマッチングは考慮していません。
- 製品使用中に衝突や強い衝撃を受けた場合、本体や取り付け部に変形・破損・故障が生じることがあります。直ちに使用を中止し、取り付け店舗にて点検を受けてください。
- 不具合が発生した場合は、お買い上げの販売店または取り付け店舗へ至急ご連絡ください。
- 製品および車両の取付部は、本来の使用目的以外の使用を想定していません。
製品に無理な負荷をかける行為(例:突起のあるものを載せる、引っ搔く、鋭利な角のある物を載せる)は、事故や破損の原因となります。製品の使用目的以外の使用は絶対に行わないでください。

ご不明な点がございましたら、お問い合わせください。

Mail: info@cl-link.com

HP: <https://www.cl-link.com/>

発売元

シーエルリンク株式会社

〒739-0033 広島県東広島市西条町馬木564-1

C.L.LINK
CUSTOM PARTS